

GET STARTED

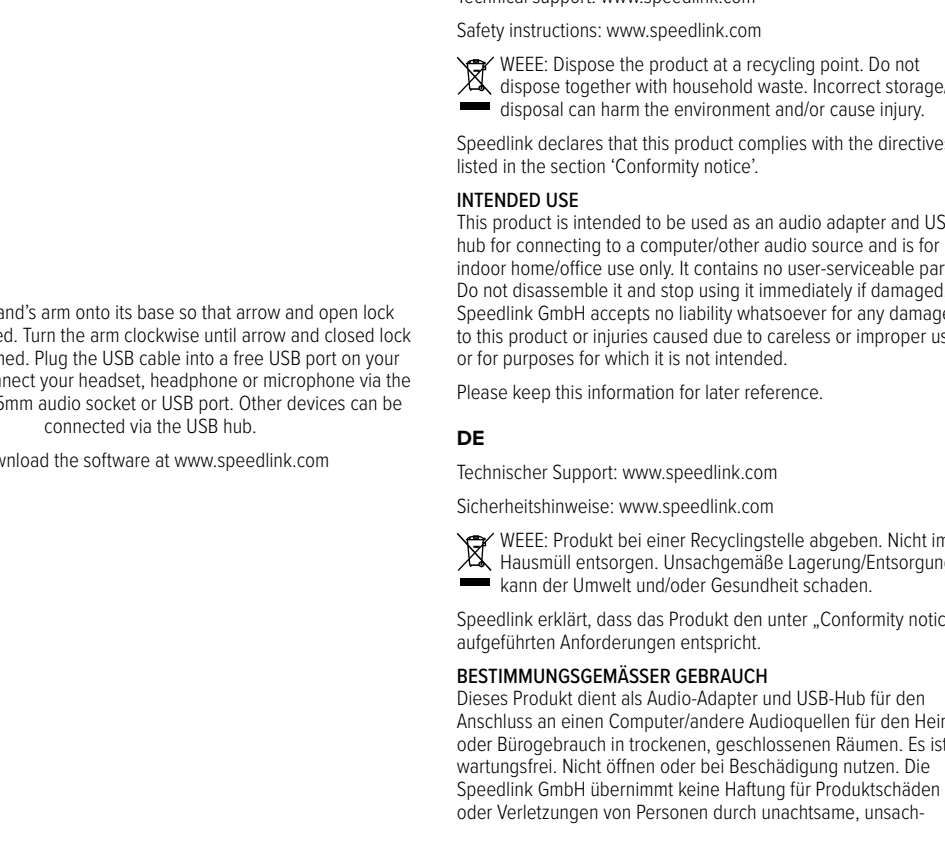
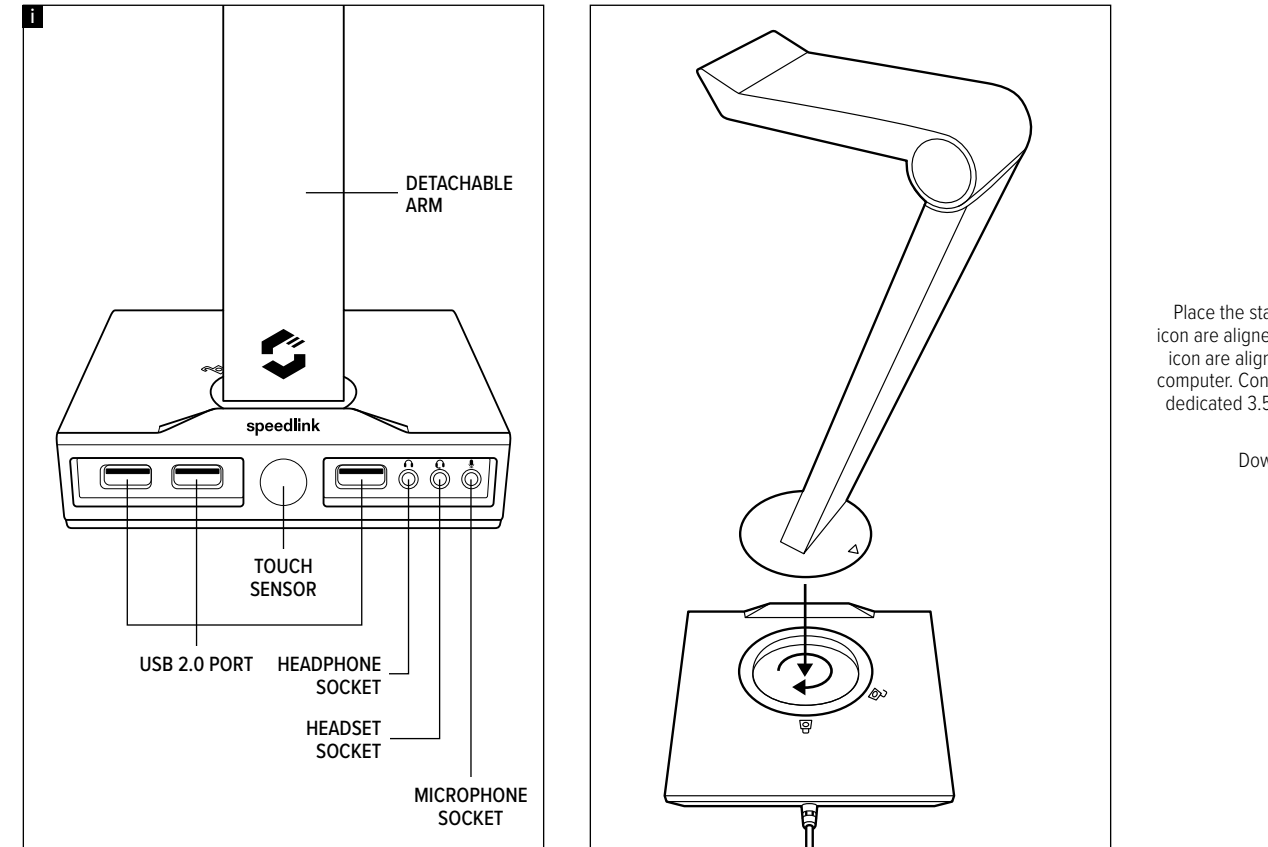

Place the stand's arm onto its base so that arrow and open lock icon are aligned. Turn the arm clockwise until arrow and closed lock icon are aligned. Plug the USB cable into a free USB port on your computer. Connect your headset, headphone or microphone via the dedicated 3.5mm audio socket or USB port. Other devices can be connected via the USB hub.

Download the software at www.speedlink.com

EN

Technical support: www.speedlink.com
Safety instructions: www.speedlink.com

WEEE: Dispose the product at a recycling point. Do not dispose together with household waste. Incorrect storage/disposal can harm the environment and/or cause injury.

Speedlink declares that this product complies with the directives listed in the section 'Conformity notice'.

INTENDED USE

This product is intended to be used as an audio adapter and USB hub for connecting to a computer/other audio source and is for indoor home/office use only. It contains no user-serviceable parts. Do not disassemble it and stop using it immediately if damaged. Speedlink GmbH accepts no liability whatsoever for any damage to this product or injuries caused due to careless or improper use or for purposes for which it is not intended.

Please keep this information for later reference.

DE

Technischer Support: www.speedlink.com
Sicherheitshinweise: www.speedlink.com

WEEE: Produkt bei einer Recyclingstelle abgeben. Nicht im Hausmüll entsorgen. Unsachgemäße Lagerung/Entsorgung kann der Umwelt und/oder Gesundheit schaden.

Speedlink erklärt, dass das Produkt den unter „Conformity notice“ aufgeführten Anforderungen entspricht.

BESTIMMUNGSGEMÄSSER GEBRAUCH

Dieses Produkt dient als Audio-Adapter und USB-Hub für den Anschluss an einen Computer/andere Audioquellen für den Heim- oder Bürogebrauch in trockenen, geschlossenen Räumen. Es ist wartungsfrei. Nicht öffnen oder bei Beschädigung nutzen. Die Speedlink GmbH übernimmt keine Haftung für Produktschäden oder Verletzungen von Personen durch unachtsame, unsach-

gemäße oder nicht dem angegebenen Zweck entsprechende Verwendung.

Bitte bewahren Sie diese Informationen zur künftigen Verwendung auf.

FR

Assistance technique: www.speedlink.com
Consignes de sécurité: www.speedlink.com

WEEE: Déposer l'appareil dans une borne de recyclage. Ne pas le placer dans les ordures ménagères. Un stockage ou une élimination incorrects peuvent nuire à l'environnement et/ou à la santé.

Speedlink confirme que le produit est conforme aux exigences énoncées à la rubrique « Conformity notice ».

CADRE D'UTILISATION

Ce produit sert d'adaptateur audio et hub USB à raccorder à un ordinateur pour une utilisation à l'intérieur de locaux secs et fermés dans un cadre domestique ou de travail de bureau. Il ne demande pas d'entretien. Ne pas l'ouvrir et ne pas l'utiliser s'il est abîmé. La société Speedlink GmbH décline toute responsabilité en cas de dégradations du produit ou de blessures dues à une utilisation inconsidérée, incorrecte ou contraire à la destination indiquée.

Veuillez conserver ces informations afin de pouvoir vous y référer ultérieurement.

IT

Supporto tecnico: www.speedlink.com
Istruzioni di sicurezza: www.speedlink.com

WEEE: Consegnare l'apparecchio a un impianto di recupero rifiuti. Non smaltire insieme ai rifiuti domestici. Un deposito/smaltimento improprio può danneggiare l'ambiente e/o la salute.

Speedlink dichiara che il prodotto è conforme ai requisiti indicati nella sezione „Conformity notice“.

gemäße oder nicht dem angegebenen Zweck entsprechende Verwendung.

Bitte bewahren Sie diese Informationen zur künftigen Verwendung auf.

FR

Assistance technique: www.speedlink.com
Consignes de sécurité: www.speedlink.com

WEEE: Déposer l'appareil dans une borne de recyclage. Ne pas le placer dans les ordures ménagères. Un stockage ou une élimination incorrects peuvent nuire à l'environnement et/ou à la santé.

Speedlink confirme que le produit est conforme aux exigences énoncées à la rubrique « Conformity notice ».

CADRE D'UTILISATION

Ce produit sert d'adaptateur audio et hub USB à raccorder à un ordinateur pour une utilisation à l'intérieur de locaux secs et fermés dans un cadre domestique ou de travail de bureau. Il ne demande pas d'entretien. Ne pas l'ouvrir et ne pas l'utiliser s'il est abîmé. La société Speedlink GmbH décline toute responsabilité en cas de dégradations du produit ou de blessures dues à une utilisation inconsidérée, incorrecte ou contraire à la destination indiquée.

Veuillez conserver ces informations afin de pouvoir vous y référer ultérieurement.

IT

Supporto tecnico: www.speedlink.com
Istruzioni di sicurezza: www.speedlink.com

WEEE: Consegnare l'apparecchio a un impianto di recupero rifiuti. Non smaltire insieme ai rifiuti domestici. Un deposito/smaltimento improprio può danneggiare l'ambiente e/o la salute.

Speedlink dichiara che il prodotto è conforme ai requisiti indicati nella sezione „Conformity notice“.

gemäße oder nicht dem angegebenen Zweck entsprechende Verwendung.

Bitte bewahren Sie diese Informationen zur künftigen Verwendung auf.

FR

Assistance technique: www.speedlink.com
Consignes de sécurité: www.speedlink.com

WEEE: Déposer l'appareil dans une borne de recyclage. Ne pas le placer dans les ordures ménagères. Un stockage ou une élimination incorrects peuvent nuire à l'environnement et/ou à la santé.

Speedlink confirme que le produit est conforme aux exigences énoncées à la rubrique « Conformity notice ».

CADRE D'UTILISATION

Ce produit sert d'adaptateur audio et hub USB à raccorder à un ordinateur pour une utilisation à l'intérieur de locaux secs et fermés dans un cadre domestique ou de travail de bureau. Il ne demande pas d'entretien. Ne pas l'ouvrir et ne pas l'utiliser s'il est abîmé. La société Speedlink GmbH décline toute responsabilité en cas de dégradations du produit ou de blessures dues à une utilisation inconsidérée, incorrecte ou contraire à la destination indiquée.

Veuillez conserver ces informations afin de pouvoir vous y référer ultérieurement.

IT

Supporto tecnico: www.speedlink.com
Istruzioni di sicurezza: www.speedlink.com

WEEE: Consegnare l'apparecchio a un impianto di recupero rifiuti. Non smaltire insieme ai rifiuti domestici. Un deposito/smaltimento improprio può danneggiare l'ambiente e/o la salute.

Speedlink dichiara che il prodotto è conforme ai requisiti indicati nella sezione „Conformity notice“.

gemäße oder nicht dem angegebenen Zweck entsprechende Verwendung.

Bitte bewahren Sie diese Informationen zur künftigen Verwendung auf.

FR

Assistance technique: www.speedlink.com
Consignes de sécurité: www.speedlink.com

WEEE: Déposer l'appareil dans une borne de recyclage. Ne pas le placer dans les ordures ménagères. Un stockage ou une élimination incorrects peuvent nuire à l'environnement et/ou à la santé.

Speedlink confirme que le produit est conforme aux exigences énoncées à la rubrique « Conformity notice ».

CADRE D'UTILISATION

Ce produit sert d'adaptateur audio et hub USB à raccorder à un ordinateur pour une utilisation à l'intérieur de locaux secs et fermés dans un cadre domestique ou de travail de bureau. Il ne demande pas d'entretien. Ne pas l'ouvrir et ne pas l'utiliser s'il est abîmé. La société Speedlink GmbH décline toute responsabilité en cas de dégradations du produit ou de blessures dues à une utilisation inconsidérée, incorrecte ou contraire à la destination indiquée.

Veuillez conserver ces informations afin de pouvoir vous y référer ultérieurement.

IT

Supporto tecnico: www.speedlink.com
Istruzioni di sicurezza: www.speedlink.com

WEEE: Consegnare l'apparecchio a un impianto di recupero rifiuti. Non smaltire insieme ai rifiuti domestici. Un deposito/smaltimento improprio può danneggiare l'ambiente e/o la salute.

Speedlink dichiara che il prodotto è conforme ai requisiti indicati nella sezione „Conformity notice“.

gemäße oder nicht dem angegebenen Zweck entsprechende Verwendung.

Bitte bewahren Sie diese Informationen zur künftigen Verwendung auf.

FR

Assistance technique: www.speedlink.com
Consignes de sécurité: www.speedlink.com

WEEE: Déposer l'appareil dans une borne de recyclage. Ne pas le placer dans les ordures ménagères. Un stockage ou une élimination incorrects peuvent nuire à l'environnement et/ou à la santé.

Speedlink confirme que le produit est conforme aux exigences énoncées à la rubrique « Conformity notice ».

CADRE D'UTILISATION

Ce produit sert d'adaptateur audio et hub USB à raccorder à un ordinateur pour une utilisation à l'intérieur de locaux secs et fermés dans un cadre domestique ou de travail de bureau. Il ne demande pas d'entretien. Ne pas l'ouvrir et ne pas l'utiliser s'il est abîmé. La société Speedlink GmbH décline toute responsabilité en cas de dégradations du produit ou de blessures dues à une utilisation inconsidérée, incorrecte ou contraire à la destination indiquée.

Veuillez conserver ces informations afin de pouvoir vous y référer ultérieurement.

IT

Supporto tecnico: www.speedlink.com
Istruzioni di sicurezza: www.speedlink.com

WEEE: Consegnare l'apparecchio a un impianto di recupero rifiuti. Non smaltire insieme ai rifiuti domestici. Un deposito/smaltimento improprio può danneggiare l'ambiente e/o la salute.

Speedlink dichiara che il prodotto è conforme ai requisiti indicati nella sezione „Conformity notice“.

gemäße oder nicht dem angegebenen Zweck entsprechende Verwendung.

Bitte bewahren Sie diese Informationen zur künftigen Verwendung auf.

FR

Assistance technique: www.speedlink.com
Consignes de sécurité: www.speedlink.com

WEEE: Déposer l'appareil dans une borne de recyclage. Ne pas le placer dans les ordures ménagères. Un stockage ou une élimination incorrects peuvent nuire à l'environnement et/ou à la santé.

Speedlink confirme que le produit est conforme aux exigences énoncées à la rubrique « Conformity notice ».

CADRE D'UTILISATION

Ce produit sert d'adaptateur audio et hub USB à raccorder à un ordinateur pour une utilisation à l'intérieur de locaux secs et fermés dans un cadre domestique ou de travail de bureau. Il ne demande pas d'entretien. Ne pas l'ouvrir et ne pas l'utiliser s'il est abîmé. La société Speedlink GmbH décline toute responsabilité en cas de dégradations du produit ou de blessures dues à une utilisation inconsidérée, incorrecte ou contraire à la destination indiquée.

Veuillez conserver ces informations afin de pouvoir vous y référer ultérieurement.

IT

Supporto tecnico: www.speedlink.com
Istruzioni di sicurezza: www.speedlink.com

WEEE: Consegnare l'apparecchio a un impianto di recupero rifiuti. Non smaltire insieme ai rifiuti domestici. Un deposito/smaltimento improprio può danneggiare l'ambiente e/o la salute.

Speedlink dichiara che il prodotto è conforme ai requisiti indicati nella sezione „Conformity notice“.

gemäße oder nicht dem angegebenen Zweck entsprechende Verwendung.

Bitte bewahren Sie diese Informationen zur künftigen Verwendung auf.

FR

Assistance technique: www.speedlink.com
Consignes de sécurité: www.speedlink.com

WEEE: Déposer l'appareil dans une borne de recyclage. Ne pas le placer dans les ordures ménagères. Un stockage ou une élimination incorrects peuvent nuire à l'environnement et/ou à la santé.

Speedlink confirme que le produit est conforme aux exigences énoncées à la rubrique « Conformity notice ».

CADRE D'UTILISATION

Ce produit sert d'adaptateur audio et hub USB à raccorder à un ordinateur pour une utilisation à l'intérieur de locaux secs et fermés dans un cadre domestique ou de travail de bureau. Il ne demande pas d'entretien. Ne pas l'ouvrir et ne pas l'utiliser s'il est abîmé. La société Speedlink GmbH décline toute responsabilité en cas de dégradations du produit ou de blessures dues à une utilisation inconsidérée, incorrecte ou contraire à la destination indiquée.

Veuillez conserver ces informations afin de pouvoir vous y référer ultérieurement.

IT

Supporto tecnico: www.speedlink.com
Istruzioni di sicurezza: www.speedlink.com

WEEE: Consegnare l'apparecchio a un impianto di recupero rifiuti. Non smaltire insieme ai rifiuti domestici. Un deposito/smaltimento improprio può danneggiare l'ambiente e/o la salute.

Speedlink dichiara che il prodotto è conforme ai requisiti indicati nella sezione „Conformity notice“.

gemäße oder nicht dem angegebenen Zweck entsprechende Verwendung.

Bitte bewahren Sie diese Informationen zur künftigen Verwendung auf.

FR

Assistance technique: www.speedlink.com
Consignes de sécurité: www.speedlink.com

WEEE: Déposer l'appareil dans une borne de recyclage. Ne pas le placer dans les ordures ménagères. Un stockage ou une élimination incorrects peuvent nuire à l'environnement et/ou à la santé.

Speedlink confirme que le produit est conforme aux exigences énoncées à la rubrique « Conformity notice ».

CADRE D'UTILISATION

Ce produit sert d'adaptateur audio et hub USB à raccorder à un ordinateur pour une utilisation à l'intérieur de locaux secs et fermés dans un cadre domestique ou de travail de bureau. Il ne demande pas d'entretien. Ne pas l'ouvrir et ne pas l'utiliser s'il est abîmé. La société Speedlink GmbH décline toute responsabilité en cas de dégradations du produit ou de blessures dues à une utilisation inconsidérée, incorrecte ou contraire à la destination indiquée.

Veuillez conserver ces informations afin de pouvoir vous y référer ultérieurement.

IT

Supporto tecnico: www.speedlink.com
Istruzioni di sicurezza: www.speedlink.com

WEEE: Consegnare l'apparecchio a un impianto di recupero rifiuti. Non smaltire insieme ai rifiuti domestici. Un deposito/smaltimento improprio può danneggiare l'ambiente e/o la salute.

Speedlink dichiara che il prodotto è conforme ai requisiti indicati nella sezione „Conformity notice“.

gemäße oder nicht dem angegebenen Zweck entsprechende Verwendung.

Bitte bewahren Sie diese Informationen zur künftigen Verwendung auf.

FR

Assistance technique: www.speedlink.com
Consignes de sécurité: www.speedlink.com

WEEE: Déposer l'appareil dans une borne de recyclage. Ne pas le placer dans les ordures ménagères. Un stockage ou une élimination incorrects peuvent nuire à l'environnement et/ou à la santé.

Speedlink confirme que le produit est conforme aux exigences énoncées à la rubrique « Conformity notice ».

CADRE D'UTILISATION

Ce produit sert d'adaptateur audio et hub USB à raccorder à un ordinateur pour une utilisation à l'intérieur de locaux secs et fermés dans un cadre domestique ou de travail de bureau. Il ne demande pas d'entretien. Ne pas l'ouvrir et ne pas l'utiliser s'il est abîmé. La société Speedlink GmbH décline toute responsabilité en cas de dégradations du produit ou de blessures dues à une utilisation inconsidérée, incorrecte ou contraire à la destination indiquée.

Veuillez conserver ces informations afin de pouvoir vous y référer ultérieurement.

IT

Supporto tecnico: www.speedlink.com
Istruzioni di sicurezza: www.speedlink.com

WEEE: Consegnare l'apparecchio a un impianto di recupero rifiuti. Non smaltire insieme ai rifiuti domestici. Un deposito/smaltimento improprio può danneggiare l'ambiente e/o la salute.

Speedlink dichiara che il prodotto è conforme ai requisiti indicati nella sezione „Conformity notice“.

gemäße oder nicht dem angegebenen Zweck entsprechende Verwendung.

Bitte bewahren Sie diese Informationen zur künftigen Verwendung auf.

FR

Assistance technique: www.speedlink.com
Consignes de sécurité: www.speedlink.com

WEEE: Déposer l'appareil dans une borne de recyclage. Ne pas le placer dans les ordures ménagères. Un stockage ou une élimination incorrects peuvent nuire à l'environnement et/ou à la santé.

Speedlink confirme que le produit est conforme aux exigences énoncées à la rubrique « Conformity notice ».

CADRE D'UTILISATION

Ce produit sert d'adaptateur audio et hub USB à raccorder à un ordinateur pour une utilisation à l'intérieur de locaux secs et fermés dans un cadre domestique ou de travail de bureau. Il ne demande pas d'entretien. Ne pas l'ouvrir et ne pas l'utiliser s'il est abîmé. La société Speedlink GmbH décline toute responsabilité en cas de dégradations du produit ou de blessures dues à une utilisation inconsidérée, incorrecte ou contraire à la destination indiquée.

Veuillez conserver ces informations afin de pouvoir vous y référer ultérieurement.

IT

Supporto tecnico: www.speedlink.com
Istruzioni di sicurezza: www.speedlink.com

WEEE: Consegnare l'apparecchio a un impianto di recupero rifiuti. Non smaltire insieme ai rifiuti domestici. Un deposito/smaltimento improprio può danneggiare l'ambiente e/o la salute.

Speedlink dichiara che il prodotto è conforme ai requisiti indicati nella sezione „Conformity notice“.

gemäße oder nicht dem angegebenen Zweck entsprechende Verwendung.

Bitte bewahren Sie diese Informationen zur künftigen Verwendung auf.

FR

Assistance technique: www.speedlink.com
Consignes de sécurité: www.speedlink.com

WEEE: Déposer l'appareil dans une borne de recyclage. Ne pas le placer dans les ordures ménagères. Un stockage ou une élimination incorrects peuvent nuire à l'environnement et/ou à la santé.

Speedlink confirme que le produit est conforme aux exigences énoncées à la rubrique « Conformity notice ».

CADRE D'UTILISATION

Ce produit sert d'adaptateur audio et hub USB à raccorder à un ordinateur pour une utilisation à l'intérieur de locaux secs et fermés dans un cadre domestique ou de travail de bureau. Il ne demande pas d'entretien. Ne pas l'ouvrir et ne pas l'utiliser s'il est abîmé. La société Speedlink GmbH décline toute responsabilité en cas de dégradations du produit ou de blessures dues à une utilisation inconsidérée, incorrecte ou contraire à la destination indiquée.

Veuillez conserver ces informations afin de pouvoir vous y référer ultérieurement.

IT

Supporto tecnico: www.speedlink.com
Istruzioni di sicurezza: www.speedlink.com

WEEE: Consegnare l'apparecchio a un impianto di recupero rifiuti. Non smaltire insieme ai rifiuti domestici. Un deposito/smaltimento improprio può danneggiare l'ambiente e/o la salute.

Speedlink dichiara che il prodotto è conforme ai requisiti indicati nella sezione „Conformity notice“.

gemäße oder nicht dem angegebenen Zweck entsprechende Verwendung.

Bitte bewahren Sie diese Informationen zur künftigen Verwendung auf.

FR

Assistance technique: www.speedlink.com
Consignes de sécurité: www.speedlink.com

WEEE: Déposer l'appareil dans une borne de recyclage. Ne pas le placer dans les ordures ménagères. Un stockage ou une élimination incorrects peuvent nuire à l'environnement et/ou à la santé.

Speedlink confirme que le produit est conforme aux exigences énoncées à la rubrique « Conformity notice ».

CADRE D'UTILISATION

Ce produit sert d'adaptateur audio et hub USB à raccorder à un ordinateur pour une utilisation à l'intérieur de locaux secs et fermés dans un cadre domestique ou de travail de bureau. Il ne demande pas d'entretien. Ne pas l'ouvrir et ne pas l'utiliser s'il est abîmé. La société Speedlink GmbH décline toute responsabilité en cas de dégradations du produit ou de blessures dues à une utilisation inconsidérée, incorrecte ou contraire à la destination indiquée.

Veuillez conserver ces informations afin de pouvoir vous y référer ultérieurement.

IT

Supporto tecnico: www.speedlink.com
Istruzioni di sicurezza: www.speedlink.com

WEEE: Consegnare l'apparecchio a un impianto di recupero rifiuti. Non smaltire insieme ai rifiuti domestici. Un deposito/smaltimento improprio può danneggiare l'ambiente e/o la salute.

Speedlink dichiara che il prodotto è conforme ai requisiti indicati nella sezione „Conformity notice“.

gemäße oder nicht dem angegebenen Zweck entsprechende Verwendung.

Bitte bewahren Sie diese Informationen zur künftigen Verwendung auf.

FR

Assistance technique: www.speedlink.com
Consignes de sécurité: www.speedlink.com

WEEE: Déposer l'appareil dans une borne de recyclage. Ne pas le placer dans les ordures ménagères. Un stockage ou une élimination incorrects peuvent nuire à l'environnement et/ou à la santé.

Speedlink confirme que le produit est conforme aux exigences énoncées à la rubrique « Conformity notice ».

CADRE D'UTILISATION

Ce produit sert d'adaptateur audio et hub USB à raccorder à un ordinateur pour une utilisation à l'intérieur de locaux secs et fermés dans un cadre domestique ou de travail de bureau. Il ne demande pas d'entretien. Ne pas l'ouvrir et ne pas l'util

huolimattomasta, asiattomasta tai ilmoitetusta käyttötarkoituksesta poikkeavasta käytöstä.

Säilytä nämä tiedot myöhempää käyttöä varten.

RO

Asistență tehnică: www.speedlink.com

Indicații de siguranță: www.speedlink.com

 WEEE: Predați aparatul unui centru de reciclare.

 Nu îl eliminați împreună cu deșeur menajer. Depozitarea/eliminarea necorespunzătoare poate provoca daune mediului înconjurător și/sau sănătății.

Speedlink declară că produsul respectă cerințele enumerate în „Conformity notice”.

UTILIZAREA CONFORM DESTINAȚIEI

Acest produs este adecvat numai ca adaptor audio și Hub-USB, pentru conectarea la un computer de uz domestic sau la birou, în spații închise și uscate. Produsul nu necesită întreținere. A nu se deschide și a nu se folosi dacă prezintă daune. Compania Speedlink GmbH nu își asumă răspunderea pentru deteriorări ale produsului sau vătămări corporale cauzate de utilizarea neatență, necorespunzătoare sau neconformă destinației produsului, indicate de producător.

Vă rugăm să păstrați aceste informații pentru a le putea consulta ulterior.

HR

Tehnička podrška: www.speedlink.com

Sigurnosne napomene: www.speedlink.com

 WEEE: Uredaj predajte na sabirno mjesto za recikliranje. Ne bacajte zajedno s kućnim otpadom. Nepravilno skladištenje / zbrinjavanje može naškoditi okolišu i / ili zdravlju.

Speedlink izjavljuje da je proizvod u skladu sa zahtjevima navedenim u „Conformity Notice”.

NAMJENSKA UPORABA

Ovaj proizvod služi kao adapter i USB hub za zvuk za priključak na računalo i za uporabu u domaćinstvu ili uredu u suhim i zatvorenim prostorima. Proizvod ne zahtijeva održavanje. Ne otvarajte i koristiti ako je oštećen. Tvrtka Speedlink GmbH ne preuzima nikakvu odgovornost za štete na proizvodu ili ozljede nastale nepažljivom i nenamjenskom uporabom, ili uporabom koja nije u skladu s navedenom svrhom proizvoda.

Molimo Vas sačuvajte ove informacije za buduću uporabu.

RS

Tehnička podrška: www.speedlink.com

Sigurnosne napomene: www.speedlink.com

 WEEE: Predajte uređaj kod centra za reciklažu. Ne odlažite u kućni otpad. Nepropisno skladištenje/odlaganje može da bude štetno za životnu sredinu i/ili zdravlje.

Speedlink izjavljuje da je proizvod u skladu sa zahtevima iz „Conformity notice”.

NAMENSKA UPOTREBA

Ovaj proizvod služi kao audio-adapter i USB-Hub za priključak na računar za potrebu u kući ili kancelariji u suhim, zatvorenim prostorijama. Nije potrebno održavanje. Nemojte otvarati ili koristiti ako je oštećen. Preduzeće Speedlink GmbH ne preuzima odgovornost za štete na proizvodu ili povrede osoba usled nepažljive i nestručne primene ili usled korišćenja koje nije u skladu s navedenom svrhom.

Sačuvajte ove informacije za kasniju upotrebu.

SL

Tehnična podpora: www.speedlink.com

Varnostna navodila: www.speedlink.com

 WEEE: Napravo oddajte mestu za recikliranje odpadkov. Ne zavrzite med gospodinjске odpadke. Nepravilno skladiščenje / odlaganje med odpadke lahko škoduje okolju in/ali zdravju.

Speedlink izjavlja, da izdelek izpolnjuje zahteve, navedene v »Conformity notice«.

PREDVIDENA UPORABA

Ta izdelek se uporablja kot zvočni adapter in zvezdišče USB za priključitev na računalnik za uporabo v suhih, zaprtih prostorih v domačem gospodinjstvu ali pisarni. Izdelka ni treba vzdrževati. Izdelka ne odpirajte in ga ne uporabljajte poškodovanega. Družba Speedlink GmbH ne prevzema nikakršne odgovornosti za škodo na izdelku ali telesne poškodbe oseb na podlagi nepažljive, neustrezne uporabe izdelka ali njegove uporabe za namene, ki ne ustrezajo navedbam proizvajalca o ustrezni uporabi izdelka.

Prosimo vas, da te informacije shranite za prihodnjo rabo.

EE

Tehniline tugi: www.speedlink.com

Ohutusnõuded: www.speedlink.com

 WEEE: Andke seade taaskasutuse kogumispunkti. Mitte käidelda olmeprügis. Asjakohatu laagerdamine/käitlemine võib kahjustada keskkonda ja/või tervist.

Speedlink kinnitab, et toode vastab „Conformity notice“ all toodud tingimustele.

NÕUETEKOHANE KASUTAMINE

See toode on kodu- ja kontorikasutuseks kuivades ja kinnistes ruumides ette nähtud arvutiga ühendatav heliadapter ja USB-jaotur. Seade on hooldevala. Seadet ei tohi avada ega selle kahjustuste korral kasutada. Speedlink GmbH ei võta vastutust hooletust, asjatundmatust või mitteotstarbekohasest kasutamisest tingitud inimvigastuste või varakahjude eest.

Säilitage see infoleht tulevaseks kasutamiseks.

EG

قسم الدعم الفني: www.speedlink.com

إرشادات السلامة: www.speedlink.com

WEEE: سَلِّمَ الجهاز إلى شركة تدوير النفايات. لا تتخلص منه عبر المهملات المنزلية. التخزين أو التخلص من الجهاز بطريقة غير سليمة قد يسببان أضرارًا بالبيئة أو الصحة أو كليهما.

تُعلن شركة Speedlink أن المنتج مطابق للمتطلبات المنصوص عليها تحت بند „Conformity notice”.

الاستخدام المطابق للتعليمات
هذا المنتج عبارة عن محول صوت بالكمبيوتر ومحور USB للاستخدام المنزلي أو المكتبي في الغرف المغلقة والجافة. لا حاجة للصيانة. لا تفتح أو تستخدم في حالة تلفها. لا تتحمل شركة Speedlink GmbH أية مسؤولية عن تلف المنتج أو الإصابة الشخصية بسبب الجهل أو عدم الامتثال للتعليمات أو عدم الامتثال للاستخدام المقصود

برجاء الاحتفاظ بهذه المعلومات من أجل استخدامها في وقت لاحق.

IL

תמיכה טכנית: www.speedlink.com

הוראות בטיחות: www.speedlink.com

WEEE: העבר את המכשיר לנקודת מיחזור אין להשליך לפסולת ביתית. אחסון / סילוק לא תקין עלול להזיק לסביבה ו / או לבריאות.

Speedlink מצהיר, כי המוצר עומד בדרישות המפורטות של ה- „Conformity notice”.

שימוש על פי היעוד
התקן זה משמש כמתאם שמע וכרכות USB לחיבור למחשב לשימוש ביתי או במשרד בחללים יבשים וסגורים. אין צורך בתחזוקה של המכשיר. אין לפתוח את המכשיר או להשתמש במכשיר פגום. Speedlink GmbH אינה אחראית לנוק למוצר או לפגיעות גופניות הנגרמות כתוצאה משימוש רשלני, שימוש לא נכון או למטרות שאינן המיועדות.

אנא שמור מידע זה לשימוש עתידי.

BG

Техническа поддръжка: www.speedlink.com

Указания за безопасност: www.speedlink.com

 WEEE: Предajte уреда в пункт за рециклиране. Не изхвърляйте в домакинската смет. Неpravилно Safety instructions in further languages: www.speedlink.com.

съхранение/изхвърляне може да навреди на околната среда и/или здравето.

Speedlink декларира, че продуктът отговаря на посочените в точка „Conformity notice” изисквания.

УПОТРЕБА ПО ПРЕДНАЗНАЧЕНИЕ

Този продукт служи като аудио адаптер и USB хъб за свързване към компютър за домашна или офис употреба в сухи, затворени помещения. Той не се нуждае от поддръжка. Не отваряйте и не използвайте при повреда. Фирма Speedlink GmbH не поема отговорност за повреда на продукта или наранявания на лица в резултат на невнимателна, неправилна или несъответстваща на посоченото предназначение употреба.

Моля, запазете тази информация за бъдеща употреба.

SK

Technická podpora: www.speedlink.com

Bezpečnostné pokyny: www.speedlink.com

 WEEE: Prístroj odovzdajte na recyklačné miesto. Nelikvidujte v domovom odpade. Neodborné skladovanie/likvidácia môže škodiť životnému prostrediu a/alebo zdraviu.

Spoločnosť Speedlink vyhlasuje, že produkt zodpovedá požiadavkám uvedeným pod „Conformity notice”.

POUŽÍVANIE NA URČENÝ ÚČEL
Tento produkt slúži ako audio adapter a USB-zdvih pre pripojenie na počítač pre domovské alebo kancelárske použitie v suchých, uzatvorených miestach. Nevyžaduje údržbu. Neotvárajte ani pro poškodení nepoužívajte. Spoločnosť Speedlink GmbH nepreberá žiadne ručenie za škody na produkte alebo poranenia osôb v dôsledku neopatrného, neodborného používania alebo používania nezodpovedajúceho uvedenému účelu.

Kabel nur gemäß Gebrauchsanleitung verwenden; nicht knicken, verlängern oder verknoten; nicht einschneiden oder darauf treten.

Keine fremden Objekte in die Öffnungen von Produkten einführen.

Bei Beschädigung oder Überhitzung der Produkte sofort die Benutzung abbrechen.

Vorsicht bei Abhängigkeit von Herzschrittmachern oder anderen empfindlichen elektronischen Lebenshilfen, wenn Produkte Funksignale aussenden.

Túto informáciu uchovajte, prosím, pre budúce použitie.

Sicherheitshinweise in weiteren Sprachen: www.speedlink.com.

SAFETY INSTRUCTIONS

IMPORTANT SAFETY INSTRUCTIONS

 Please note that the failure to observe these instructions can cause product damage, explosion, fire and/or electric shocks!

• Only use the devices as indicated in the user guide. Do not open or repair them.

• Do not expose the devices to liquids, heat or cold.

• Do not use the devices in a damp environment. Clean the device with a dry cloth.

• Keep the devices and all loose parts away from children, pets and unauthorized persons.

• Only use the devices with the appropriate provided accessories/cables.

• Disconnect cables from the devices if they will not be used for a long time. When disconnecting the cables, don't pull on the cord but on the plug.

• Don't use the cables in any way other than mentioned in the user guide; don't bend, cut, extend, knot or step on them.

• Do not insert any foreign objects into the openings of the device.

• If the devices are damaged in any way or get too hot, stop using them immediately.

• Take caution when using devices that emit radio signals if you have a pacemaker or are dependent on other sensitive electronic life aids.

• Produkte nur entsprechend der Gebrauchsanleitung verwenden. Nicht öffnen oder reparieren.

• Produkte keinen Flüssigkeiten, Hitze oder Kälte aussetzen. Mit einem trockenen Tuch reinigen.

• Produkte und alle losen Teile von Kindern, Haustieren und unbefugten Personen fernhalten. Versuchen Sie in diesem Fall, die Distanz zu den störenden Geräten zu vergrößern.

• Konformitätshinweis in weiteren Sprachen: www.speedlink.com.

WARNING SYMBOLS AND MARKINGS

WICHTIGE SICHERHEITSHINWEISE

 Die Nichtbeachtung dieser Hinweise kann zu Schäden am Produkt, Explosionen, Feuer oder elektrischen Schocks führen!

• Produkte nur entsprechend der Gebrauchsanleitung verwenden. Nicht öffnen oder reparieren.

• Produkte keinen Flüssigkeiten, Hitze oder Kälte aussetzen. Mit einem trockenen Tuch reinigen.

• Produkte nicht in einer feuchten Umgebung nutzen. Versuchen Sie in diesem Fall, die Distanz zu den störenden Geräten zu vergrößern.

• Konformitätshinweis in weiteren Sprachen: www.speedlink.com.

WARNING SYMBOLS AND MARKINGS

CONFORMITY NOTICE

Operation of the device (the devices) may be affected by strong static, electrical or high-frequency fields (radio installations, mobile telephones, microwaves, electrostatic discharges). If this occurs, try increasing the distance from the devices causing the interference.

Conformity notice in further languages: www.speedlink.com.

KONFORMITÄTSHINWEIS

Unter Einwirkung von starken statischen, elektrischen oder hochfrequenten Feldern (Funkanlagen, Mobiltelefonen, Mikrowellen, elektrostatische Entladungen) kann es zu Funktionsbeeinträchtigungen des Gerätes (der Geräte) kommen. Versuchen Sie in diesem Fall, die Distanz zu den störenden Geräten zu vergrößern.

Konformitätshinweis in weiteren Sprachen: www.speedlink.com.

FCC STATEMENT

This equipment has been tested and found to comply with the limits for a Class B digital device, pursuant to part 15 of the FCC Rules. These limits are designed to provide reasonable protection against harmful interference in a residential installation. This equipment generates, uses and can radiate radio frequency energy and, if not installed and used in accordance with the instructions, may cause harmful interference to radio communications. However, there is no guarantee that interference will not occur in a particular installation.

If this equipment does cause harmful interference to radio or television reception, which can be determined

by turning the equipment off and on, the user is encouraged to try to correct the interference by one or more of the following measures:

• Reorient or relocate the receiving antenna.

• Increase the separation between the equipment and receiver.

• Connect the equipment to an outlet on a circuit different from that to which the receiver is connected.

• Consult the dealer or an experienced radio/TV technician for help.

This device complies with part 15 of the FCC rules. Operation is subject to the following two conditions: (1) This device may not cause harmful interference, and (2) this device must accept any interference received, including interference that may cause undesired operation.

Note: Modifications to this product will void the user's authority to operate this equipment.

FC EXCELLO SL-800910-BK

CONFORMITY NOTICE

IMPORTER/MANUFACTURER: Speedlink GmbH Im Dorf 5 27404 Heeslingen GERMANY

Phone: (+49) 4287 9244-0

PRODUCT DETAILS: Product no.: SL-800910-BK Type description: EXCELLO Illuminated Headset Stand, 3-Port USB 2.0 Hub, integrated Soundcard, black

THE PRODUCT COMPLIES WITH THE FOLLOWING DIRECTIVES: EMC 2014/30/EU RoHS 2011/65/EU

For a full declaration of conformity, the latest user guide or FAQ, please visit www.speedlink.com.

Further information: www.speedlink.com

CE EAC UK

All rights reserved. Speedlink, the Speedlink word mark and the Speedlink swoosh are registered trademarks of Zeitfracht GmbH & Co. KG&A.

The Instagram logo is a registered trademark/service mark of Instagram LLC. The Facebook logo is a registered trademark of Facebook Inc. The YouTube logo is a registered trademark of YouTube LLC. All trademarks are the property of their respective owner. Speedlink GmbH shall not be made liable for any errors that may appear in this manual. Information contained herein is subject to change without prior notice. Please keep this information for later reference.

EXCELLO ILLUMINATED HEADSET STAND

speedlink

USER GUIDE

EXCELLO ILLUMINATED HEADSET STAND