

## GET STARTED

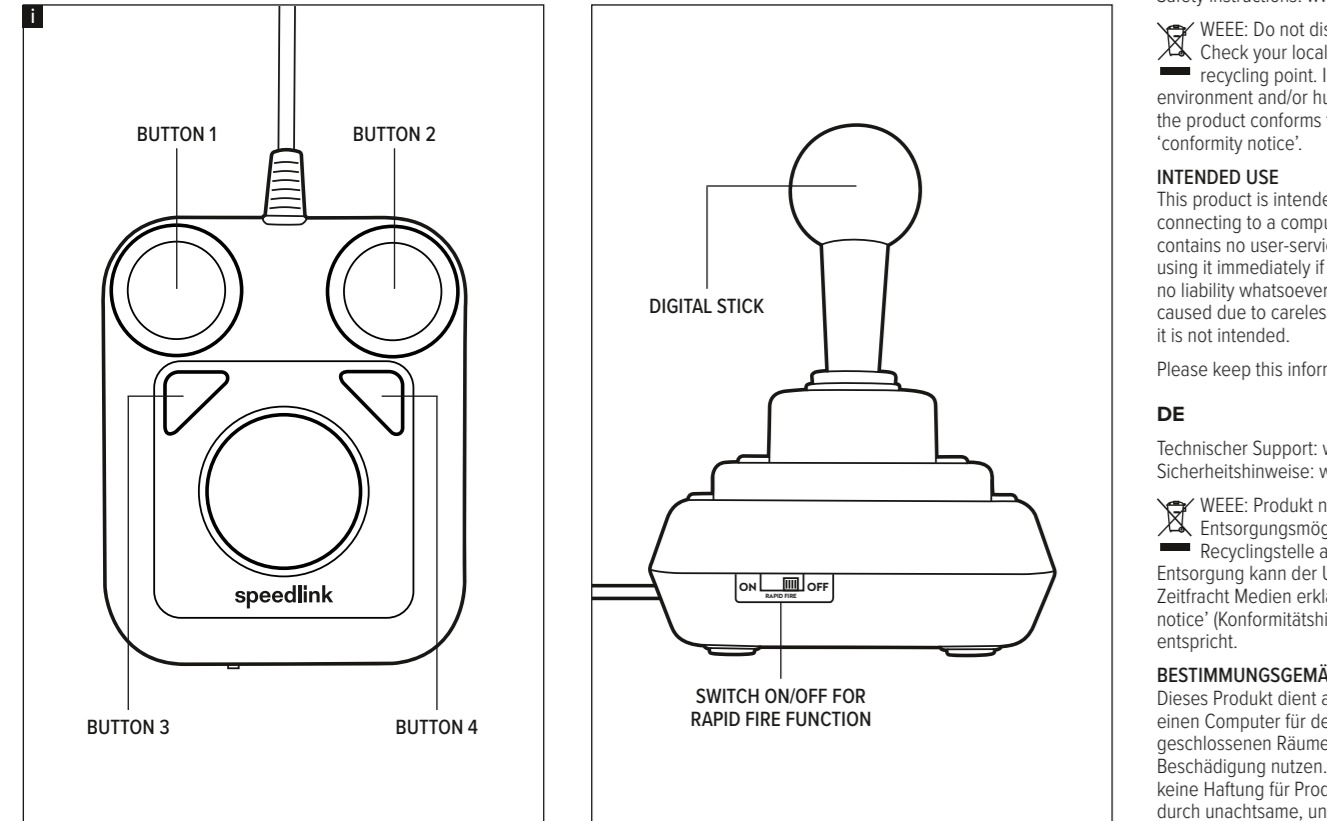

**EN**  
 Technical support: [www.speedlink.com](http://www.speedlink.com)  
 Safety instructions: [www.speedlink.com](http://www.speedlink.com)

WEEE: Do not dispose of the product with household waste. Check your local waste disposal options and take to a recycling point. Improper storage/disposal may harm the environment and/or human health. Zeitfracht Medien declares that the product conforms to the requirements listed under the 'conformity notice'.

**INTENDED USE**  
 This product is intended to be used as an input device for connecting to a computer and is for indoor home/office use only. It contains no user-serviceable parts. Do not disassemble it and stop using it immediately if damaged. Zeitfracht Medien accepts no liability whatsoever for any damage to this product or injuries caused due to careless or improper use or for purposes for which it is not intended.

Please keep this information for later reference.

**DE**  
 Technischer Support: [www.speedlink.com](http://www.speedlink.com)  
 Sicherheitshinweise: [www.speedlink.com](http://www.speedlink.com)

WEEE: Produkt nicht im Hausmüll entsorgen. Lokale Entsorgungsmöglichkeiten beachten und bei einer Recyclingstelle abgeben. Unsachgemäße Lagerung/Entsorgung kann der Umwelt und/oder Gesundheit schaden. Zeitfracht Medien erklärt, dass das Produkt den unter 'conformity notice' (Konformitätshinweis) aufgeführten Anforderungen entspricht.

**BESTIMMUNGSGEMÄSSER GEBRAUCH**  
 Dieses Produkt dient als Eingabegerät für den Anschluss an einen Computer für den Heim- oder Bürogebrauch in trockenen, geschlossenen Räumen. Es ist wartungsfrei. Nicht öffnen oder bei Beschädigung nutzen. Die Zeitfracht Medien GmbH übernimmt keine Haftung für Produktschäden oder Verletzungen von Personen durch unachtsame, unsachgemäße oder nicht dem angegebenen

Zweck entsprechende Verwendung.  
 Bitte bewahren Sie diese Informationen zur künftigen Verwendung auf.

**FR**  
 Assistance technique: [www.speedlink.com](http://www.speedlink.com)  
 Consignes de sécurité: [www.speedlink.com](http://www.speedlink.com)

WEEE : Ne jetez pas le produit avec les ordures ménagères. Respectez les options d'élimination locales et déposez-le à un point de recyclage. Un stockage/une élimination inapproprié(e) peut nuire à l'environnement et/ou à la santé. Zeitfracht Medien déclare que le produit est conforme aux exigences énumérées sous 'conformity notice' (Avis de conformité).

**CADRE D'UTILISATION**  
 Ce produit sert de périphérique de saisie à raccorder à un ordinateur pour une utilisation à l'intérieur de locaux secs et fermés dans un cadre domestique ou de travail de bureau. Il ne demande pas d'entretien. Ne pas l'ouvrir et ne pas l'utiliser s'il est abîmé. La société Zeitfracht Medien GmbH décline toute responsabilité en cas de dégradations du produit ou de blessures dues à une utilisation inconsiderée, incorrecte ou contraire à la destination indiquée.

Veuillez conserver ces informations afin de pouvoir vous y référer ultérieurement.

**IT**  
 Supporto tecnico: [www.speedlink.com](http://www.speedlink.com)  
 Istruzioni di sicurezza: [www.speedlink.com](http://www.speedlink.com)

WEEE: Non smaltire il prodotto con i rifiuti domestici. Attenersi alle opzioni di smaltimento locali e conferire a una piattaforma di riciclaggio. Lo stoccaggio/smaltimento improprio può danneggiare l'ambiente e/o la salute. Zeitfracht Medien dichiara che il prodotto è conforme ai requisiti elencati nell' 'conformity notice' (Aviso di conformità).

**USO CONFORME ALLA DESTINAZIONE**  
 Questo prodotto serve come dispositivo di input da collegare a

beyan eder.

**KULLANIM AMACI**  
 Bu ürün kuru ve kapalı bir alanda evde veya ofiste kullanım amacıyla bilgisayara bağlantı için giriş cihazı görevi görür. Bakım gerektirmez. Açmayın veya hasarlıysa kullanmayın. Zeitfracht Medien GmbH, dikkatsiz ve uygunsuz kullanım veya belirtilen amaca uygun olmayan kullanımdan kaynaklanan ürün hasarı veya kişisel yaralanma için hiçbir sorumluluk kabul etmez.

Si prega di conservare queste informazioni per poterle utilizzare come riferimento in futuro.

**ES**  
 Soporte técnico: [www.speedlink.com](http://www.speedlink.com)  
 Instrucciones de seguridad: [www.speedlink.com](http://www.speedlink.com)

WEEE: No deseche el producto con la basura doméstica. Tenga en cuenta las opciones locales de eliminación y entreguelo en un punto de reciclaje. El almacenamiento/eliminación inadecuados pueden dañar el medio ambiente y/o la salud. Zeitfracht Medien declara que el producto cumple con los requisitos enumerados en el 'conformity notice' (Aviso de conformidad).

**USO SEGÚN INSTRUCCIONES**  
 Este producto sirve como dispositivo de interacción con un ordenador para ser usado en hogares u oficinas y en espacios secos y cerrados. No necesita mantenimiento. No abrir ni utilizar si presenta daños o defectos. Zeitfracht Medien GmbH no asume la responsabilidad por daños en el producto o lesiones corporales ocasionadas por una utilización inadecuada o impropia, diferente de la recomendada.

**ИСПОЛЬЗОВАНИЕ ПО НАЗНАЧЕНИЮ**  
 Это изделие предназначено только для использования в качестве устройства для ввода для подключения к компьютеру дома и в офисе в сухих, закрытых помещениях. Оно не нуждается в техническом обслуживании. Не открывать и не использовать, если оно повреждено. Zeitfracht Medien GmbH не несет ответственности за ущерб изделию или травмы лиц вследствие неосторожного, ненадлежащего, или не соответствующего указанной цели использования.

Сохраните эту информацию для использования в будущем.

**TR**  
 Teknik Destek: [www.speedlink.com](http://www.speedlink.com)  
 Güvenlik Bilgileri: [www.speedlink.com](http://www.speedlink.com)

WEEE: Ürünü ev atıklarına atmayın. Yerel bertaraf seçeneklerine dikkat edin ve bir geri dönüştürme noktasına teslim edin. Uygunsuz saklanması/bertarafı çevreye ve/veya sağlığa zararlıdır. Zeitfracht Medien, ürünün 'conformity notice' (uygunluk beyanı) altında belirtilen standartlara uygun olduğunu

verwijdering kan schadelijk zijn voor het milieu en/of de gezondheid. Zeitfracht Medien verklaart dat het product voldoet aan de voorwaarden zoals vermeld onder de 'conformity notice' (Conformiteitsverklaring).

**BEDOELD GEBRUIK**  
 Dit product is bedoeld als invoerapparaat om te worden aangesloten op een computer en voor gebruik thuis of op kantoor en uitsluitend in droge binnenruimtes. Het is onderhoudsvrij. Maak het niet open en gebruik het niet als het beschadigd is. Zeitfracht Medien GmbH is niet aansprakelijk voor schade aan het product of persoonlijk letsel als gevolg van ondoordacht of ondeskundig gebruik, of gebruik dat niet in overeenstemming is met het aangegeven doel.

**RU**  
 Техническая поддержка: [www.speedlink.com](http://www.speedlink.com)  
 Указания по безопасности: [www.speedlink.com](http://www.speedlink.com)

WEEE: Не выбрасывайте изделие вместе с бытовыми отходами. Изучите варианты утилизации и сдайте его в пункт утилизации. Неправильное хранение/утилизация может нанести вред окружающей среде и/или здоровью. Zeitfracht Medien подтверждает, что продукт соответствует требованиям, перечисленным в разделе 'conformity notice' (Уведомление о соответствии).

**ИСПОЛЬЗОВАНИЕ ПО НАЗНАЧЕНИЮ**  
 Это изделие предназначено только для использования в качестве устройства для ввода для подключения к компьютеру дома и в офисе в сухих, закрытых помещениях. Оно не нуждается в техническом обслуживании. Не открывать и не использовать, если оно повреждено. Zeitfracht Medien GmbH не несет ответственности за ущерб изделию или травмы лиц вследствие неосторожного, ненадлежащего, или не соответствующего указанной цели использования.

Сохраните эту информацию для использования в будущем.

**NL**  
 Technische ondersteuning: [www.speedlink.com](http://www.speedlink.com)  
 Waarschuwingen: [www.speedlink.com](http://www.speedlink.com)

WEEE: Gooi het product niet weg met het huisvuil. Houd rekening met de plaatselijke procedures voor afvalverwerking en lever deze in bij een recyclingpunt. Onjuiste opslag/

ακατάλληλης χρήσης ή χρήσης του προϊόντος για διαφορετικό σκοπό από τον αναφερόμενο.

Παρακαλούμε φυλάξτε αυτές τις πληροφορίες για μελλοντική αναφορά.

**CZ**  
 Technický suport: [www.speedlink.com](http://www.speedlink.com)  
 Bezpečnostní upozornění: [www.speedlink.com](http://www.speedlink.com)

WEEE: Výrobek nevyhazujte do domovního odpadu. Dodržujte místní možnosti likvidace a odevzdejte v místě recyklace. Nesprávné skládání/likvidace může poškodit životní prostředí a/nebo zdraví. Zeitfracht Medien prohlašuje, že produkt splňuje požadavky uvedené v části 'conformity notice' (Oznámení o shodě).

**POUŽITÍ DLE PŘEDPISŮ**  
 Tento výrobek se používá jako vstupní zařízení pro zapojení do počítače pro domácí nebo kancelářské použití v suchých, uzavřených prostorách. Je bezdržbový. Neotevírat ani nepoužívat v případě poškození. Firma Zeitfracht Medien GmbH nepřebírá ručení za poškození výrobku nebo zranění osob z důvodu neopatrného, neodborného použití, nebo z důvodu použití výrobku za jiným účelem, než který byl uveden.

Tyto informace uchovejte pro budoucí potřebu.

**GR**  
 Τεχνική υποστήριξη: [www.speedlink.com](http://www.speedlink.com)  
 Υποδείξεις ασφαλείας: [www.speedlink.com](http://www.speedlink.com)

WEEE: Μην απορρίπτετε το προϊόν μαζί με τα οικιακά απόβλητα. Ενημερωθείτε για τις τοπικές δυνατότητες απόρριψης και παραδώστε το σε ένα σημείο ανακύκλωσης. Η ακατάλληλη αποθήκευση/απόρριψη μπορεί να προκαλέσει βλάβες στο περιβάλλον ή/και την υγεία. Η Zeitfracht Medien δηλώνει ότι το προϊόν συμμορφώνεται με τις απαιτήσεις της ενότητας 'conformity notice' (ειδοποίηση συμμόρφωσης).

**ΧΡΗΣΗ ΣΥΜΦΩΝΗ ΜΕ ΤΟΥΣ ΚΑΝΟΝΙΣΜΟΥΣ**  
 Αυτό το προϊόν ενδείκνυται ως συσκευή εισαγωγής για τη σύνδεση σε έναν υπολογιστή για οικιακή χρήση ή χρήση σε γραφείο σε ήπρους, κλειστούς χώρους. Δεν απαιτεί συντήρηση. Μην ανοίγετε ή μη χρησιμοποιείτε σε περίπτωση ζημιάς. Η Zeitfracht Medien GmbH δεν αναλαμβάνει καμία ευθύνη για ζημιές στο προϊόν ή για τραυματισμούς ατόμων λόγω απρόσεκτης,

para a ligação a um computador e para o lar ou escritório em espaços secos e fechados. Não necessita manutenção. Não abrir ou utilizar em caso de danos e defeitos. A Zeitfracht Medien GmbH não é responsável por danos no produto ou ferimentos pessoais devido ao uso descuidado, impróprio ou não de acordo com o propósito declarado.

Por favor, guarde esta informação para uma futura referência.

**DK**  
 Teknisk support: [www.speedlink.com](http://www.speedlink.com)  
 Sikkerhedsanvisninger: [www.speedlink.com](http://www.speedlink.com)

WEEE: Smid ikke produktet i husholdningsaffaldet. Overhold lokale bortskaftelsesmuligheder og aflever på et genbrugssted. Forkert opbevaring/bortskaftelse kan skade miljøet og/eller sundheden. Zeitfracht Medien erklærer, at produktet er i overensstemmelse med kravene anført under 'conformity notice' (Konformitetsmeddelelse).

**KORREKT ANVENDELSE**  
 Dette produkt er beregnet til brug som indtastningsenhed til tilslutning til en computer og må bruges i private hjem eller på kontorer i tørre, lukkede rum. Det er vedligeholdelsesfrit. Må ikke åbnes eller bruges, hvis det er beskadiget. Zeitfracht Medien GmbH giver ikke garanti for skader på produktet eller personskafer, som er forårsaget af uagtsom, u hensigtsmæssig eller forkert anvendelse eller anvendelse, som ikke er i overensstemmelse med det angivne formål.

Du bedes opbevare disse informationer til senere brug.

**SE**  
 Teknisk support: [www.speedlink.com](http://www.speedlink.com)  
 Säkerhetsanvisningar: [www.speedlink.com](http://www.speedlink.com)

WEEE: Släng inte produkten i hushållsavfallet. Observera avfallshanteringsföreskrifter och lämna in på en återvinningsstation. Felaktig lagring/avfallshantering kan skada miljön och/eller hälsan. Zeitfracht Medien intygar att produkten överensstämmer med de krav som anges under 'conformity notice' (meddelande om överensstämmelse).

**FÖRESKRIVEN ANVÄNDNING**  
 Den här produkten ska användas som inputapparat i torra utrymmen inomhus och anslutas till en dator i hemmet eller på kontoret. Produkten är underhållsfri. Försök inte öppna produkten och använd den inte om den är skadad. Zeitfracht Medien GmbH ansvarar inte för några skador på produkten eller personskafer som är ett resultat av oaksamhet, felaktig behandling eller för att produkten använts i andra syften än de som specificerats av tillverkaren.

Spara den här informationen för senare bruk.

**NO**  
 Teknisk support: [www.speedlink.com](http://www.speedlink.com)  
 Sikkerhetsinformasjon: [www.speedlink.com](http://www.speedlink.com)

WEEE: Ikke kast produktet i vanlig husholdningsavfall. Vær oppmerksom på lokale avhendingsalternativer og avlever på et gjenvinningsstasjon. Urikgt lagring/avhending kan skade miljøet og/eller helsen. Zeitfracht Medien erklærer at produktet oppfyller kravene oppført under 'conformity notice' (samsvarsvarsel).

**FORSKRIFTSMESSIG BRUK**  
 Dette produktet skal brukes som inndataenhet for tilkoping til en datamaskin for innendørs hjemme- eller kontorbruk, og må beskyttes mot fuktighet. Produktet er vedlikeholdsfritt. Ikke forsøk å åpne produktet, og ikke bruk det hvis det er skadet. Zeitfracht Medien GmbH kan ikke holdes ansvarlig for produkt- eller personskafer som skyldes at produktet er brukt på en uaktsom eller ikke-forskriftsmessig måte, eller til andre formål enn det som er tiltenkt.

Vennligst oppvear denne informasjonen for senere referanse.

**FI**  
 Tekninen tuki: [www.speedlink.com](http://www.speedlink.com)  
 Turvaohjeet: [www.speedlink.com](http://www.speedlink.com)

WEEE: Älä hävittää tuotetta kotitalousjätteen mukana. Huomioi paikalliset hävitysmahdollisuudet ja toimita kierrätyspisteeseen. Väärä varastointi/hävittäminen voi vahingoittaa ympäristöä ja/tai terveyttä. Zeitfracht Medien vakuuttaa, että tuote on kohdassa 'conformity notice' (Vaatumustenmukaisuusilmoitus) luetteltujen vaatimusten mukainen.

**MÄÄRÄYSTENMUKAINEN KÄYTTÖ**  
 Tämä tuote soveltuu syyttöläitteeksi tietokoneeseen liitettäväksi koti- tai toimistokäyttöön kuivissa, suljetuissa tiloissa. Tuotetta ei tarvitse huoltaa. Ei saa avata tai käyttää, jos se on vahingoittunut. Zeitfracht Medien GmbH ei ota minkäänlaista vastuuta tuotevaurioista tai henkilöiden loukkaantumisista, jotka johtuvat tuotteen huolimattomasta, asiattomasta tai ilmoitetusta käyttötarkoituksesta poikkeavasta käytöstä.

Säilytä nämä tiedot myöhempää käyttöä varten.

**RO**  
 Asistență tehnică: [www.speedlink.com](http://www.speedlink.com)  
 Indicații de siguranță: [www.speedlink.com](http://www.speedlink.com)

WEEE: Nu aruncați produsul la gunoii menajier. Respectați opțiunile locale de eliminare și predați la un centru de reciclare. Depozitarea/eliminarea necorespunzătoare poate dăuna mediului și/sau sănătății. Zeitfracht Medien declară că produsul respectă cerințele enumerate în 'conformity notice' (Declarație de conformitate).

**UTILIZARE CONFORMĂ**  
 Acest produs este adecvat numai ca dispozitiv periferic de intrare, pentru conectarea la un computer de uz domestic sau la birou, în spații închise și uscate. Produsul nu necesită întreținere. A nu se deschide și a nu se folosi dacă prezintă daune. Compania Zeitfracht Medien GmbH nu își asumă răspunderea pentru deteriorări ale produsului sau vătămări corporale cauzate de utilizarea neatentă, necorespunzătoare sau neconformă destinației produsului, indicate de producător.

Vă rugăm să păstrați aceste informații pentru a le putea consulta ulterior.



## HR

Tehnička podrška: [www.speedlink.com](#)

Sigurnosne napomene: [www.speedlink.com](#)

 WEEE: Ne bacajte proizvod u kućni otpad. Obratite pažnju na lokalne mogućnosti zbrinjavanja i odnesite na mjesto za recikliranje. Nepravilno skladištenje/odlaganje može naštetiti okolišu i/ili zdravlju. Zeifracht Medien izvjavljuje da je proizvod usklađen sa zahtjevima navedenima 'conformity notice' (Obavijesti o skladnosti).

## NAMJENSKA UPORABA

Ovaj proizvod služi kao uređaj za unos za priključak na računalo i za uporabu u domaćinstvu ili uredu u suhim i zatvorenim prostorima. Proizvod ne zahtijeva održavanje. Ne otvarajte i koristiti ako je oštećen. Tvrtka Zeifracht Medien GmbH ne preuzima nikakvu odgovornost za štete na proizvodu ili otljede nastale nepažljivom i nenamjernskom uporabom, ili uporabom koja nije u skladu s navedenom svrhom proizvoda.

Molimo Vas sačuvajte ove informacije za buduću uporabu.

## RS

Tehnička podrška: [www.speedlink.com](#)

Sigurnosne napomene: [www.speedlink.com](#)

 WEEE: Ne odlažite proizvod u kućni otpad. Obratite pažnju na lokalne mogućnosti odlaganja i predajte ga na reciklažnom mestu. Nepravilno skladištenje/odlaganje može imati štetne posledice za životnu sredinu i/ili zdravlje. Zeifracht Medien izvjavljuje da je proizvod usklađen sa zahtjevima navedenim u odeljku 'conformity notice' (obaveštenje o usklađenosti).

## NAMENSKA UPOTREBA

Ovaj proizvod služi kao uređaj za unos za priključak na računar za upotrebu u kući ili kancelariji u suhim, zatvorenim prostorijama. Nije potrebno održavanje. Nemojte otvarati ili koristiti ako je oštećen. Preduzeće Zeifracht Medien GmbH ne preuzima odgovornost za štete na proizvodu ili povrede osoba usled nepažljivosti i nestručne primene ili usled korišćenja koje nije u skladu s navedenom svrhom.

Sačuvajte ove informacije za kasniju upotrebu.

## SL

Tehnična podpora: [www.speedlink.com](#)

Varnostna navodila: [www.speedlink.com](#)

 WEEE: Izdelka ne odvrzite med gospodinjske odpadke. Upoštevajte lokalne možnosti odstranjevanja in izdelek oddajte na reciklažno mesto. Nepravilno shranjevanje/odlaganje lahko škoduje okolju in/ali zdravju. Zeifracht Medien izjavlja, da je izdelek v skladu z zahtevami, ki so navedene v 'conformity notice' (Obvestilu o skladnosti).

## PREDVIDENA UPORABA

Ta izdelek se uporablja kot vnosna naprava za priključitev na računalnik za uporabo v suhih, zaprtih prostorih v domačem gospodinjstvu ali pisarni. Izdelka ni treba vzdrževati. Izdelka ne odpirajte in ga ne uporabljajte poškodovanega. Družba Zeifracht Medien GmbH ne prevzema nikakršne odgovornosti za škodo na izdelku ali telesne poškodbe oseb na podlagi nepažljive, neustrezne uporabe izdelka ali njegove uporabe za namene, ki ne ustrezajo navedbam proizvajalca o ustrezni uporabi izdelka.

Prosimo vas, da te informacije shranite za prihodnjo rabo.

## EE

Tehniline tugi: [www.speedlink.com](#)

Ohutusnõuded: [www.speedlink.com](#)

 WEEE: Mitte visata toodet olmejäätmete hulka. Arvestage kohalike jäätmekeätlusvõimalustega ja viige jäätmed ringlussevõetupunkti. Ebaõige ladustamine/käitlemine võib kahjustada keskkonda ja/või tervist. Zeifracht Medien kinnitab, et toode vastab jaotises 'conformity notice' (Vastavusdeklaratsioon) loetletud nõuetele.

## NÕUETEKOHANE KASUTAMINE

See toode on kodu- ja kontorikasutuseks kuivades ja kinnistes ruumides ette nähtud arutigia ühendatav sisendseade. Seade on hooldevaba. Seadet ei tohi avada ega selle kahjustuste korral kasutada. Zeifracht Medien GmbH ei võta vastutust hooletust,

asjatundmatust või mitteotstarbekohasest kasutamisest tingitud inimvigastuste võ varakahjude eest.

Säilitage see infoleht tulevaseks kasutamiseks.

## EG

قسم الدعم الفني: [www.speedlink.com](#)  
إرشادات السلامة: [www.speedlink.com](#)

 WEEE: لا تتخلص من المنتج مع النفايات المنزلية. راقب الخيارات المُطبقّة محلياً للتخلص من النفايات وقم بتسليمها إلى نقطة إعادة التدوير. التخزين غير المناسب أو التخلص من المنتج بطريقة خاطئة يمكن أن يضر بالبيئة وأأو الصحة.

تعلن Zeifracht Medien أن المنتج يتوافق مع المتطلبات المدرجة ضمن 'conformity notice'، «إشعار المطابقة».

هذا المنتج عبارة عن جهاز إدخال للتوصيل بحاسوب من أجل الاستخدام المنزلي أو المكتبي في غرف حافة مغلقة. وهو لا يحتاج للصيانة. لا تفتحه ولا تستخدمه حال تعرضه للضرر. لا تحمل شركة Zeifracht Medien GmbH أية مسؤولية عن أضرار المنتجات أو تعرض الأفراد للإصابة بسبب الاستخدام غير الواعي أو غير المطابق للتعليمات أو غير المطابق لغرض الاستخدام المقرر.

برجاء الاحتفاظ بهذه المعلومات من أجل استخدامها في وقت لاحق.

## IL

תמיכה טכנית: [www.speedlink.com](#)  
הוראות בטיחות: [www.speedlink.com](#)

 WEEE: 1. להשליך את המוצר לאשפה הביתית. יש לברר את אפשרויות הסילוק המקומיות ולמסור אותו לנקודת מיוחור אחסון/סילוק בלתי ראויים עקולים לגרום נזק לסביבה ו/או לגרימות.

Zeifracht Medien מצהירה שהמוצר עומד בדרישות המפורסות ב-'conformity notice' (הודעת התאימות).

## שימוש על פי היעוד

מכשיר זה משמש כמכשיר הונה לחיבור למהשב לשימוש ביתי או משרדי, בחללים בישיב וסגורים. אין צורך בתחזוקה של המכשיר. אין לפתוח את המכשיר, ואין להשתמש במכשיר פגום. חברת Zeifracht Medien GmbH אינה אחראית לנוקים במוצר, או לפגיעות גוף, הנגרמים על ידי שימוש לא

זהיר, לא מתאים, או למטרות שונות מהמטרה המיועדת.

אנא שמור מדע זה לשימוש עתידי.

## BG

Техническа поддръжка: [www.speedlink.com](#)  
Указания за безопасност: [www.speedlink.com](#)

 WEEE: Не изхвърляйте продукта с битовите отпадъци. Съблюдавайте местните възможности за изхвърляне и предайте в пункт за рециклиране. Неправилното съхранение/изхвърляне може да навреди на околната среда и/или здравето. Zeifracht Medien декларира, че продуктът отговаря на изискванията, посочени в 'conformity notice' (Известие за съответствие).

Този продукт служи като въвеждащо устройство за свързване към компютър за домашна или офис употреба в сухи, затворени помещения. Той не се нуждае от поддръжка. Не отваряйте и не използвайте при повреда. Фирма Zeifracht Medien GmbH не поема отговорност за повреди на продукта или наранявания на лица в резултат на невнимателна, неправилна или несъответстваща на посоченото предназначение употреба.

Моля, запазете тази информация за бъдеща употреба.

## SK

Technická podpora: [www.speedlink.com](#)  
Bezpečnostní pokyny: [www.speedlink.com](#)

 WEEE: Nevyhadzujte produkt do domového odpadu. Venujte pozornost místnym možnostiam likvidácie a odovzdajte produkt v recyklačnom stredisku. Neodborné skladovanie/ neodoborná likvidácia môže poškodiť životné prostredie a/alebo zdravie. Spoločnosť Zeifracht Medien vyhlasuje, že produkt zodpovedá požiadavkám, ktoré sú uvedené v 'conformity notice' (oznámenie o zhode).

Сигурностни упутства на другим језикима: [www.speedlink.com](#).

## POUŽÍVANIE NA URČENÝ ÚČEL

Tento produkt slúži ako vstupné zariadenie pre pripojenie na počítač pre domovské alebo kancelárske použitie v suchých, uzatvorených miestach. Nevyžaduje údržbu. Neotvárajte ani po poškodení nepoužívajte. Spoločnosť Zeifracht Medien GmbH nepreberá žiadne ručenie za škody na produkte alebo poranenia osôb v dôsledku neopatrného, neodborného používania alebo používania nezodpovedajúceho uvedenému účelu.

Túto informáciu uchovejte, prosím, pre budúce použitie.

Това продукция е предназначена за използване в сухи, затворени помещения. Тя не се нуждае от поддръжка. Не отваряйте и не използвайте при повреда. Фирма Zeifracht Medien GmbH не поема отговорност за повреди на продукта или наранявания на лица в резултат на невнимателна, неправилна или несъответстваща на посоченото предназначение употреба.

Bitte beachten Sie die folgenden Informationen:  
• Nur verwenden Sie das Gerät wie in der Bedienungsanleitung beschrieben.  
• Öffnen Sie das Gerät nicht zum Reparieren.  
• Das Gerät darf nicht in feuchten Umgebungen verwendet werden. Reinigen Sie es mit einem trockenen Tuch.  
• Das Gerät und seine einzelnen Teile müssen von Kindern, Haustieren und unbefugten Personen ferngehalten werden.  
• Produkte nur mit dem mitgelieferten Zubehör nutzen/aufladen.  
• Das Ladekabel vom Produkt abziehen, wenn das Produkt längere Zeit nicht verwendet wird. Das Kabel am Produkt ziehen, nicht am Stecker ziehen.

• Keep the device and all loose parts away from children, pets and unauthorized persons.  
• Only use the devices with the appropriate provided accessories/cables.  
• Disconnect the charging cable from the device if it will not be used for a long time. When disconnecting the cable, don't pull on the cord but on the plug.  
• Don't use the cables in any way other than mentioned in the user guide; don't bend, cut, extend, knot or step on them.

• Do not insert any foreign objects into the openings of the device.  
• If the device is damaged in any way or gets too hot, stop using it immediately.  
• Take caution when using the device if you have a pacemaker or are dependent on other sensitive electronic life aids, as the device emits radio signals.

Safety instructions in further languages: [www.speedlink.com](#).

Важна информација за употреба: [www.speedlink.com](#).

Informacje dotyczące bezpieczeństwa: [www.speedlink.com](#).

Informazioni importanti per l'uso: [www.speedlink.com](#).

Wichtige Sicherheitshinweise: [www.speedlink.com](#).

Other languages: [www.speedlink.com](#).

## SAFETY INSTRUCTIONS

### IMPORTANT SAFETY INSTRUCTIONS

 Please note that the failure to observe these instructions can cause product damage, explosion, fire and/or electric shocks!

• Only use this device as indicated in the user guide. Do not open or repair it.  
• Do not expose the device to liquids, heat or cold.  
• Do not use the device in a damp environment. Clean the device with a dry cloth.

• Keep the device and all loose parts away from children, pets and unauthorized persons.  
• Only use the devices with the appropriate provided accessories/cables.

• Disconnect the charging cable from the device if it will not be used for a long time. When disconnecting the cable, don't pull on the cord but on the plug.

• Do not use the cables in any way other than mentioned in the user guide; don't bend, cut, extend, knot or step on them.

• Do not insert any foreign objects into the openings of the device.  
• If the device is damaged in any way or gets too hot, stop using it immediately.

• Take caution when using the device if you have a pacemaker or are dependent on other sensitive electronic life aids, as the device emits radio signals.

Safety instructions in further languages: [www.speedlink.com](#).

Важна информација за употреба: [www.speedlink.com](#).

Informacje dotyczące bezpieczeństwa: [www.speedlink.com](#).

Informazioni importanti per l'uso: [www.speedlink.com](#).

Wichtige Sicherheitshinweise: [www.speedlink.com](#).

Other languages: [www.speedlink.com](#).

## WARNING SYMBOLS AND MARKINGS

### WICHTIGE SICHERHEITSHINWEISE

 Die Nichtbeachtung dieser Hinweise kann zu Schäden am Produkt, Explosionen, Feuer oder elektrischen Schocks führen!

• Produkt nur entsprechend der Gebrauchsanleitung verwenden. Nicht öffnen oder reparieren.  
• Produkt keinen Flüssigkeiten, Hitze oder Kälte aussetzen. Mit einem trockenen Tuch reinigen.

• Produkt und alle losen Teile von Kindern, Haustieren und unbefugten Personen fernhalten.  
• Produkte nur mit dem mitgelieferten Zubehör nutzen/aufladen.  
• Ladekabel vom Produkt abziehen, wenn das Produkt längere Zeit nicht verwendet wird. Beim Abziehen nicht am Kabel, sondern am Stecker ziehen.

• Kabel nur gemäß Gebrauchsanleitung verwenden; nicht knicken, verlängern oder verknoten; nicht einschneiden und darauf treten.

• Keine fremden Objekte in die Öffnungen des Produktes einführen.  
• Bei Beschädigung oder Überhitzung des Produktes sofort die Benutzung abbrechen.

• Vorsicht bei Abhängigkeit von Herzschrittmachern oder anderen empfindlichen elektronischen Lebenshilfen, da das Produkt Funksignale aussendet.

Sicherheitshinweise in weiteren Sprachen: [www.speedlink.com](#).

Важна информација за употреба: [www.speedlink.com](#).

Informacje dotyczące bezpieczeństwa: [www.speedlink.com](#).

Informazioni importanti per l'uso: [www.speedlink.com](#).

Wichtige Sicherheitshinweise: [www.speedlink.com](#).

Other languages: [www.speedlink.com](#).

## WARNING SYMBOLS AND MARKINGS

### WICHTIGE SICHERHEITSHINWEISE

 Extended use of input devices may cause health problems such as discomfort or pain; as such, take regular breaks and consult a doctor if problems persist.

 Bei extrem langer Benutzung von Eingabegeräten kann es zu gesundheitlichen Beschwerden wie Unbehagen oder Schmerzen kommen. Legen Sie regelmäßig Pausen ein und holen Sie bei wiederkehrenden Problemen ärztlichen Rat ein.

### CONFORMITY NOTICE

Operation of the device (the devices) may be affected by strong static, electrical or high-frequency fields (radio installations, mobile telephones, microwaves, electrostatic discharges). If this occurs, try increasing the distance from the devices causing the interference.

Conformity notice in further languages: [www.speedlink.com](#).

### KONFORMITÄTSHINWEIS

Unter Einwirkung von starken statischen, elektrischen oder hochfrequenten Feldern (Funkanlagen, Mobiltelefonen, Mikrowellen, elektrostatisc

Entladungen) kann es zu Funktionsbeeinträchtigungen des Gerätes (der Geräte) kommen. Versuchen Sie in diesem Fall, die Distanz zu den störenden Geräten zu vergrößern.

Conformitätshinweis in weiteren Sprachen: [www.speedlink.com](#).

Важна информација за употреба: [www.speedlink.com](#).

Informacje dotyczące bezpieczeństwa: [www.speedlink.com](#).

Informazioni importanti per l'uso: [www.speedlink.com](#).

Wichtige Sicherheitshinweise: [www.speedlink.com](#).

Other languages: [www.speedlink.com](#).

## WARNING SYMBOLS AND MARKINGS

### WICHTIGE SICHERHEITSHINWEISE

 Extended use of input devices may cause health problems such as discomfort or pain; as such, take regular breaks and consult a doctor if problems persist.

 Bei extrem langer Benutzung von Eingabegeräten kann es zu gesundheitlichen Beschwerden wie Unbehagen oder Schmerzen kommen. Legen Sie regelmäßig Pausen ein und holen Sie bei wiederkehrenden Problemen ärztlichen Rat ein.

### CONFORMITY NOTICE

Operation of the device (the devices) may be affected by strong static, electrical or high-frequency fields (radio installations, mobile telephones, microwaves, electrostatic discharges). If this occurs, try increasing the distance from the devices causing the interference.

Conformity notice in further languages: [www.speedlink.com](#).

### KONFORMITÄTSHINWEIS

Unter Einwirkung von starken statischen, elektrischen oder hochfrequenten Feldern (Funkanlagen, Mobiltelefonen, Mikrowellen, elektrostatisc

Entladungen) kann es zu Funktionsbeeinträchtigungen des Gerätes (der Geräte) kommen. Versuchen Sie in diesem Fall, die Distanz zu den störenden Geräten zu vergrößern.

Conformitätshinweis in weiteren Sprachen: [www.speedlink.com](#).

Важна информација за употреба: [www.speedlink.com](#).

Informacje dotyczące bezpieczeństwa: [www.speedlink.com](#).

Informazioni importanti per l'uso: [www.speedlink.com](#).

Wichtige Sicherheitshinweise: [www.speedlink.com](#).

Other languages: [www.speedlink.com](#).

## FCC STATEMENT

This equipment has been tested and found to comply with the limits for a Class B digital device, pursuant to part 15 of the FCC Rules. These limits are designed to provide reasonable protection against harmful interference in a residential installation. This equipment generates, uses and can radiate radio frequency energy and, if not installed and used in accordance with the instructions, may cause harmful interference to radio communications. However, there is no guarantee that interference will not occur in a particular installation. If this equipment does cause harmful interference to radio or television reception, which can be determined by turning the equipment off and on, the user is encouraged to try to correct the interference by one or more of the following measures:

- Reorient or relocate the receiving antenna.
- Increase the separation between the equipment and receiver.
- Connect the equipment to an outlet on a circuit different from that to which the receiver is connected.
- Consult the dealer or an experienced radio/TV technician for help.

This device complies with part 15 of the FCC rules. Operation is subject to the following two conditions: (1) This device may not cause harmful interference, and (2) this device must accept any interference received, including interference that may cause undesired operation.

Note: Modifications to this product will void the user's authority to operate this equipment.

All rights reserved. Speedlink, the Speedlink word mark, and the Speedlink swoosh are registered trademarks of Zeifracht GmbH & Co. KGaA. \*Windows and the Windows logo are registered trademarks of Microsoft Corporation. Android is a registered trademark of Google Inc. The Instagram logo is a registered trademark/service mark of Instagram LLC. The Facebook logo is a registered trademark of Facebook Inc. The TikTok logo is a registered trademark of ByteDance. All trademarks are the property of their respective owner. Technical specifications are subject to change. Information contained herein is subject to change without prior notice. Zeifracht Medien GmbH shall not be made liable for any errors that may appear. Please keep this information for later reference. Zeifracht Medien GmbH, Im Dorf 5, 27404 Heeslingen, GERMANY

Conformity notice in further languages: [www.speedlink.com](#).

Важна информација за употреба: [www.speedlink.com](#).

Informacje dotyczące bezpieczeństwa: [www.speedlink.com](#).

Informazioni importanti per l'uso: [www.speedlink.com](#).

Wichtige Sicherheitshinweise: [www.speedlink.com](#).

Other languages: [www.speedlink.com](#).

Other languages: [www.speedlink.com](#).

## CONFORMITY NOTICE

**IMPORTER/MANUFACTURER:**  
Zeifracht Medien GmbH  
Im Dorf 5  
27404 Heeslingen  
GERMANY

Phone: (+49) 4287 9244-0

**PRODUCT DETAILS:**  
Product no.: SL-650212-BKRD  
Type description: COMPETITION PRO EXTRA USB Joystick black-red

**THE PRODUCT COMPLIES WITH THE FOLLOWING DIRECTIVES:**  
EMC 2014/30/EU  
RoHS 2011/65/EU

For a full declaration of conformity, the latest user guide, FAQ or further information, please visit [www.speedlink.com](#).

Conformity notice in further languages: [www.speedlink.com](#).

Важна информација за употреба: [www.speedlink.com](#).

Informacje dotyczące bezpieczeństwa: [www.speedlink.com](#).

Informazioni importanti per l'uso: [www.speedlink.com](#).

Wichtige Sicherheitshinweise: [www.speedlink.com](#).

Other languages: [www.speedlink.com](#).

Other languages: [www.speedlink.com](#).

Other languages: [www.speedlink.com](#).

Other languages: [www.speedlink.com](#).

SL-650212-BKRD // V08P

## USER GUIDE

# COMPETITION PRO EXTRA USB JOYSTICK

